

# Kotori

by Yum Asia



## Mini Donburi Fuzzy Logic Rice Cooker

1 cup - 0.18 litre - YUM-KDB01W/B

Ceramic Bowl  
**Ninja**



**DONBURI**  
Eating Style

**ADVANCED**  
Fuzzy Logic (AI)



**Small**  
**FOOTPRINT**



**2mm**  
Ceramic  
**Ninja**

# INHOUDSOPGAVE

1.	BELANGRIJKE VEILIGHEIDSMATREGELEN Volg deze instructies zorgvuldig .....	3
2.	BESCHRIJVING VAN HET APPARAAT .....	6
2.1	ONTWERP VAN HET APPARAAT .....	6
2.2	DISPLAY BEDIENINGSPANEEL .....	7
3.	WERKING VAN HET APPARAAT .....	7
3.1	VÓÓR GEBRUIK .....	7
3.2	NAVIGEREN DOOR DE BEDIENINGSELEMENTEN .....	7
3.3	DE FUNCTIES VAN DE RIJSTKOKER GEBRUIKEN .....	7
3.4	DE WARMHOUDFUNCTIE GEBRUIKEN .....	9
3.5	DE ANDERE KOOKFUNCTIES GEBRUIKEN .....	9
3.6	PROGRAMMA'S ANNULEREN .....	10
4.	TIPS VOOR HET KOKEN VAN HEERLIJKE RIJST .....	10
4.1	PERFECTE RIJST BEREIDEN .....	10
4.2	ONZE TIPS VOOR HET KOKEN VAN DE PERFECTE RIJST .....	10
5.	DE STOOMFUNCTIE GEBRUIKEN .....	11
6.	ANDERE GRANEN/PEULVRUCHTEN IN DE KOTORI KOKEN .....	11
7.	REINIGING EN ONDERHOUD .....	12
8.	VERVANGINGSONDERDELEN .....	13
11.	PROBLEEMOPLOSSINGSGIDS .....	13
12.	SPECIFICATIES EN KOOKTIJDEN .....	14
13.	CERTIFICERING EN GARANTIE .....	14

**Model YUM-KDB01B/W**

# Kotori

Bedankt dat u voor deze Yum Asia mini-donburi rijstkoker hebt gekozen, met de naam 'Kotori'.

Bij Yum Asia hebben we dankzij onze ervaring met toonaangevende merken van rijstkokers en technologie de kennis opgedaan die nodig is om deze perfecte rijstkoker te produceren. Dit betekent dat dit product is ontworpen volgens de hoogste normen op het gebied van kwaliteit, functionaliteit en design – en, belangrijker nog, met onze passie voor het bereiden van heerlijke rijst!

Wij garanderen dat u tevreden zult zijn met uw nieuw apparaat, en dit wordt ondersteund door onze uitgebreide garantieservice.

Ga voor meer informatie naar: [www.yum-asia.com/uk/warranty](http://www.yum-asia.com/uk/warranty) (VK), [www.yum-asia.com/eu/warranty](http://www.yum-asia.com/eu/warranty) (EU) of raadpleeg de bijgevoegde garantiebewijskaart. Bewaar deze gebruiksaanwijzing samen met uw garantiebewijskaart, aankoopbewijs en, indien mogelijk, de kartonnen doos en verpakking. De meest recente versie van deze handleiding is beschikbaar om te bekijken of te downloaden via [www.yum-asia.com](http://www.yum-asia.com)

Hebt u vragen over dit product, kookadvies of iets anders? Neem gerust contact met ons op via [hello@yum-asia.com](mailto:hello@yum-asia.com) – we helpen u graag verder!

**OPGELET!**

Lees deze gebruiksaanwijzing zorgvuldig door voordat u het apparaat gebruikt. Deze bevat belangrijke informatie over uw veiligheid en aanbevelingen voor het juiste gebruik en onderhoud van het apparaat.

Nogmaals bedankt en veel kookplezier!









Het Yum Asia Team

# 1. BELANGRIJKE VEILIGHEIDSMATREGELEN Volg deze instructies zorgvuldig



**DEZE WAARSCHUWINGEN EN VOORZORGSMAATREGELEN ZIJN BEDOELD OM SCHADE AAN EIGENDOMMEN OF LETSEL AAN U EN ANDEREN TE VOORKOMEN**

	<p>Wijzig deze rijstkoker niet. Alleen een gekwalificeerde reparateur mag dit apparaat demonteren of repareren.</p>		<p>Dit apparaat kan worden gebruikt door kinderen vanaf 8 jaar en door personen met beperkte fysieke, sensorische of mentale vermogens of met een gebrek aan ervaring en kennis, mits zij onder toezicht staan of instructies hebben gekregen over het veilige gebruik van het apparaat en zij de gevaren begrijpen die hiermee gepaard gaan.</p> <p>Schoonmaken en onderhoud door de gebruiker mag niet uitgevoerd worden door kinderen zonder toezicht.</p> <p>Kinderen mogen niet spelen met het toestel.</p>
	<p>Raak het stoomventiel niet aan. Dit kan brandwonden of verbranding veroorzaken. Wees extra voorzichtig in de buurt van kinderen.</p>		<p>Open het deksel niet en verplaats de rijstkoker niet tijdens het kookproces. Dit kan brandwonden veroorzaken – de stoom is zeer heet.</p>
	<p>Steek de stekker niet in of trek deze niet uit met natte handen. Dit kan elektrische schokken of letsel veroorzaken.</p>		<p>Deze rijstkoker is bedoeld voor het koken van rijst en andere gerechten zoals beschreven in deze handleiding. Gebruik het apparaat alleen voor de bedoelde doeleinden. Volg altijd de bedieningsinstructies en kook nooit het volgende: Voedsel verpakt in plastic Gerechten die worden afgedekt met keukenpapier of andere deksels. Dit kan het stoomventiel verstopen.</p>
	<p>Dompel de rijstkoker niet onder in water en besproei het niet met water. Dit kan een kortsluiting of elektrische schokken veroorzaken.</p>		
	<p>Stop geen metalen voorwerpen in de ventilatieopeningen. Dit kan elektrische schokken of een storing veroorzaken, wat letsel tot gevolg kan hebben.</p>		<p>Een los ingestoken stekker kan brand, elektrische schokken, kortsluiting of rookvorming veroorzaken. Gebruik alleen een stopcontact met een minimaal vermogen van 15 ampère.</p>
	<p>Steek de stekker volledig en stevig in het stopcontact.</p>		<p>Als u het netsnoer wilt vervangen, gebruik dan een snoer met vergelijkbare specificaties (250V, 13A).</p>

	<p>Dit apparaat is alleen bestemd voor huishoudelijk gebruik. Elk gebruik voor commerciële doeleinden maakt de garantie ongeldig.</p>		<p>Maak de contactpunten van de stekker schoon als deze vuil zijn. Vuil op de contactpunten van de stekker kan brand veroorzaken.</p>
	<p>Gebruik het apparaat niet als het netsnoer of de stekker beschadigd is of als de stekker losjes in het stopcontact zit. Dit kan leiden tot elektrische schokken, kortsluiting of brand. Beschadig het netsnoer niet.</p> <div data-bbox="354 562 730 793" style="text-align: center;"> </div> <p>Buig, draai, bundel of wijzig het netsnoer niet. Plaats het snoer niet op of nabij hete oppervlakken of apparaten, onder zware voorwerpen of tussen objecten. Een beschadigd netsnoer kan elektrische schokken of brand veroorzaken.</p>		<p>Trek de stekker uit het stopcontact wanneer het apparaat niet in gebruik is.</p>
	<p>Gebruik alleen de onderdelen die bij deze rijstkoker zijn geleverd.</p>		<p>Laat voldoende ruimte naast muren, meubels en onder planken om de stoom te laten ontsnappen.</p>
	<p>Gebruik deze rijstkoker niet op een plek waar deze in contact kan komen met water of andere warmtebronnen.</p>		<p>Raak geen hete oppervlakken aan tijdens of direct na gebruik. Wees voorzichtig met stoom bij het openen van het deksel en raak de binnenpan niet aan tijdens het roeren van de rijst. Het aanraken van hete oppervlakken zoals het binnendecksel, de binnenpan of de verwarmingsplaat kan brandwonden veroorzaken.</p>
			<p>Plaats of gebruik deze rijstkoker niet op een oneffen oppervlak of een oppervlak dat gevoelig is voor hitte. Dit kan brand veroorzaken.</p> <p>Gebruik deze rijstkoker niet op een uitschuifbare tafel of plank met onvoldoende draagvermogen. Dit kan de tafel of plank beschadigen, waardoor de rijstkoker kan vallen en letsel of brandwonden kan veroorzaken. Elke plank of uitschuifbare tafel moet een draagvermogen hebben van minimaal 18 kg.</p>



## BELANGRIJK!

**Laat de rijstkoker afkoelen voordat u deze schoonmaakt.** Hete onderdelen zoals het binnendecksel, de binnenpan en de verwarmingsplaat kunnen brandwonden veroorzaken.

**Trek de stekker altijd uit het stopcontact door de stekker zelf vast te houden en niet door aan het snoer te trekken.**

**Steek het uiteinde van het netsnoer stevig in de rijstkoker.** Zo niet, dan kan dit elektrische schokken, brand veroorzaken of ervoor zorgen dat de rijstkoker niet werkt.

**Bedek de behuizing van de rijstkoker niet, vooral niet het stoomventiel tijdens het koken.**

**Beschadig de binnenpan of het binnendecksel niet.** Een vervormde binnenpan of deksel kan ongelijkmatige kookprestaties veroorzaken.

**Zorg ervoor dat er niets aan het verwarmingselement of aan de buitenkant van de pan vastzit.** Dit kan tevens ongelijkmatige kookprestaties veroorzaken.

**Sproei geen water op de rijstkoker.** Dit kan leiden tot defecten, brand of elektrische schokken.

**Gebruik de rijstkoker niet in direct zonlicht.** Dit kan verkleuring veroorzaken.

**Gebruik de rijstkoker niet op een plek waar de stoom in contact kan komen met andere apparaten.** De stoom kan verkleuring, defecten of brand veroorzaken aan andere apparaten.

**Gebruik de rijstkoker niet op een oppervlak waar de luchtventilatie aan de onderkant geblokkeerd kan worden**(zoals papier, tapijt of plastic)

**Kook niet wanneer de binnenpan leeg is.** Dit kan leiden tot defecten van het apparaat.

**Stop onmiddellijk met het gebruik als u EEN van de volgende zaken opmerkt:**

De netstekker of het netsnoer wordt zeer heet.

Het netsnoer is beschadigd of de stroom schakelt in/uit wanneer het snoer wordt aangeraakt

De behuizing van de rijstkoker is vervormd of ongewoon heet

Er komt rook uit de rijstkoker of er is een brandgeur

Een onderdeel van de rijstkoker is gebarsten, los of instabiel.

## 2. BESCHRIJVING VAN HET APPARAAT

Uw Kotori mini fuzzy logic rijstkoker is een modern multifunctioneel kookapparaat, ontworpen met de hoogste kwaliteit en gebaseerd op onze jarenlange ervaring in het verkopen van rijstkokers.

Dit apparaat bespaart plaats in uw keuken, het combineert hoogwaardige functies voor speciale rijstbereidingen (witte rijst, kortkorrelige rijst, bruine rijst) met functies voor pap, stomen en slow cooking. Wij hebben deze rijstkoker ontworpen met extra functies die elke kok nuttig zal vinden. Een gebruiksvriendelijk Smart Logic-functiepaneel met slimme knopbediening, maakt koken eenvoudiger en zorgt voor heerlijke rijst of complete maaltijden.

### 2.1 ONTWERP VAN HET APPARAAT

Maak kennis met uw Kotori-rijstkoker! Hij wordt geleverd met een rijstspatel, een soeplepel, stoomlade/-kom en een maatbeker. Ook een houten vork, lepel en eetstokjes zijn inbegrepen

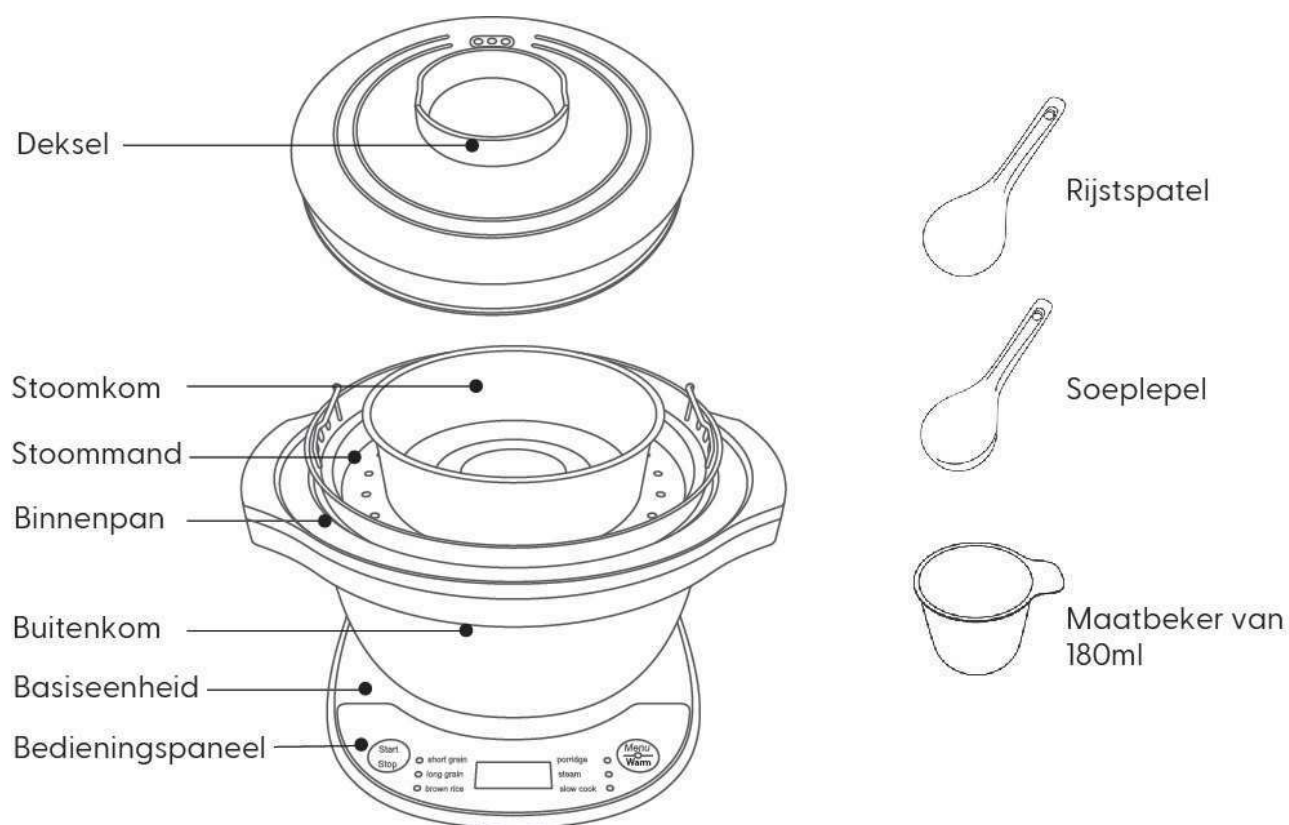

## 2.2 DISPLAY BEDIENINGSPANEEL

### 1. START

Druk om de geselecteerde kookfunctie te starten

### 2. STOP

Druk om een actieve kookfunctie te stoppen

### 5. Display

Tijdens het koken, geeft het display de resterende kooktijd weer.  
Als warm houden actief is, telt de tijd op

### 3. Menu

Druk om door de kookfuncties te bladeren

### 4. Warm

Druk lang om de functie warm houden te starten  
\*Als warm houden actief is, zal het lampje branden

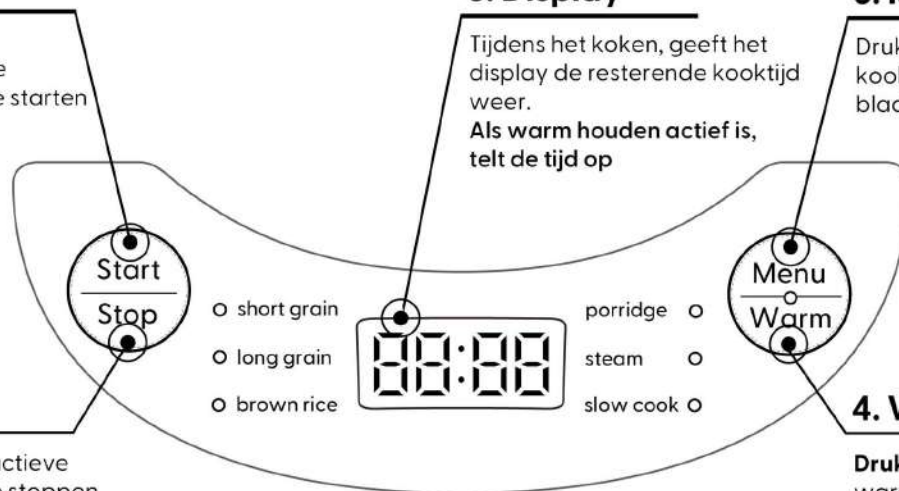

## 3. WERKING VAN HET APPARAAT

### 3.1 VÓÓR GEBRUIK

1. Open de verpakking, haal het apparaat voorzichtig eruit en verwijder alle verpakkings- en promotiemateriaal.
2. Haal alle accessoires en de gebruiksaanwijzing uit de verpakking.
3. Veeg de behuizing van het apparaat af met een vochtige doek.
4. Was de binnenpan en het binnendecksel met een zachte spons in een warm sopje. Veeg grondig droog.
5. Kook ½ maatbeker rijst (voor water, vul de maatbeker tot ¼ met water) en gooi het weg.

### 3.2 NAVIGEREN DOOR DE BEDIENINGSELEMENTEN

Het display van dit apparaat is aanraakgevoelig en eenvoudig te bedienen via het Smart Logic-functiepaneel met slimme knopbediening.



Als er geen kookprogramma geselecteerd is, **kan Kotori uitgeschakeld worden door te drukken** op de **aan/uit** schakelaar (onderaan aan de rechterkant van de bodem). Druk om **Kotori in te schakelen**, opnieuw op de **aan/uit** knop.

### 3.3 DE FUNCTIES VAN DE RIJSTKOKER GEBRUIKEN

**OPMERKING** - de maximale capaciteit van dit apparaat (niet overschrijden!)  
**1 beker (180ml beker) voor WITTE en BRUINE rijst**

De Kotori is ontworpen om rijst te koken via 7 afzonderlijke fasen om elke keer perfecte rijst te bereiden en zorgvuldig voedingsstoffen te behouden. De fasen zijn: Voorverwarmen, Water opnemen, Verhitten, Koken, Smoren, Water opnemen en ten slotte Warm houden (in deze volgorde). Deze gefaseerde kookmethode en temperatuur aanpassingen worden geregeld door de fuzzy logic-processor van de Kotori.

### OPTIES VOOR HET KOKEN VAN RIJST:

1. De instelling **'Langkorrelig'** is voor het koken van langkorrelige witte rijst (bijv. basmati, jasmijnrijst of Thaise geurige rijst)
2. De instelling **'Kortkorrelig'** is voor alle soorten kortkorrelige witte rijst, zoals parelrijst, sushirijst of Thaise kleefrijst (zie de tabel op de volgende pagina voor waterniveaurichtlijnen voor kleefrijst).
3. De instelling **'Bruin'** is voor het koken van lang- of kortkorrelige bruine rijst

**Geschatte kooktijden voor verschillende soorten rijst**

Geselecteerde rijst	Long grain	Short grain	Brown
Benodigde tijd	35 min	35 min	50 min

**Opmerking:** De kooktijden zijn bij benadering en kunnen variëren, afhankelijk van de hoeveelheid rijst die wordt gekookt en hoe de rijst water opneemt



Tijdens de rijstkookcyclus verschijnt er een aftelklok voor de hele rijstkookcyclus. Deze aftelling is slechts een schatting en is pas nauwkeurig in de laatste 10 minuten van de rijstkookcyclus.

In de binnenpan staan markeringen die de waterniveaus aangeven voor langkorrelige witte rijst, kortkorrelige witte rijst, bruine rijst en (rijst)pap. **Opmerking** – gebruik de watermarkeringen voor pap niet voor havermoutpap

### KLEEFRIJST of GLUTENRIJKE rijst koken

Kleefrijst of glutenrijke rijst is anders dan normale kortkorrelige rijst. Als u kleefrijst/glutenrijke rijst kookt, moet in de instelling kortkorrelig en de waterniveaus voor kortkorrelige rijst gebruiken.



**Raadpleeg tevens** de 'Snelstartgids' op de achterkant van het garantiebewijskaart voor een stapsgewijze handleiding over het koken van rijst en 'Tips voor het koken van heerlijke rijst' op pagina 10 voor meer gedetailleerde kookinformatie en advies.



Als u een  $\frac{1}{4}$  kom rijst wilt koken, is er geen markering op de binnenpan voor deze hoeveelheid. Gebruik de maatbeker om het water toe te voegen –  $\frac{1}{4}$  maatbeker water voor witte rijst en  $\frac{1}{2}$  maatbeker water voor bruine rijst.

### 3.3.1 RIJST KOKEN IN DE KOTORI

1. **Meet** de rijst af met de meegeleverde maatbeker.
2. **Spoel de rijst schoon** (indien nodig) zoals beschreven in '4.1 PERFECTE RIJST BEREIDEN'. Plaats de kom op het verwarmingselement, **doe de rijst in de binnenpan** en **vul met water tot de waterlijn** die overeenstemt met de hoeveelheid/type rijst die u kookt.
3. Plaats het deksel en **selecteer** de gewenste rijstinstelling.
4. Druk op **'Start'** om de kookcyclus te beginnen. Een aftelklok verschijnt op het display om aan te geven dat Kotori aan het koken is. Dit is een geschatte tijd en is pas nauwkeurig in de laatste 10 minuten

## 3.4 DE WARMHOUDFUNCTIE GEBRUIKEN

Zodra een kookcyclus is voltooid, hoort u een reeks pieptonen en schakelt de Kotori automatisch over naar 'Warm houden'. U kunt 'Warm houden' activeren als de Kotori in stand-by staat (d.w.z. wanneer er geen menufuncties zijn geselecteerd en 4 horizontale lijnen op het display worden weergegeven) door op de knop 'Menu/Warm houden' te drukken. De knop zal vervolgens oplichten en een oplopende klok verschijnt op het display als referentie.

De functie 'Warm houden' kan maximaal 12 uur worden gebruikt, maar na 4- 5 uur kan de rijst droog worden (omdat de rijst op een veilige temperatuur moet worden gehouden om te eten). U kunt dit verlengen door af en toe een beetje water aan de rijst toe te voegen en goed door te roeren.

Druk om 'Warm houden' te annuleren op de 'Start/Stop' knop. De Kotori zal overschakelen naar de stand-bymodus. Als u de Kotori uitschakelt in de stand Warm houden, wordt bij het opnieuw aansluiten op het net de modus 'Warm houden' opnieuw geactiveerd. U moet deze annuleren voordat u een andere instelling kunt gebruiken.

## 3.5 DE ANDERE KOOKFUNCTIES GEBRUIKEN

### 3.5.1 PAP

Deze instelling kan worden gebruikt voor Aziatische rijstpap of havermoutpap. De standaard kooktijd voor de instelling 'pap' is 1,5 uur. Zodra de kookcyclus is voltooid, produceert de Kotori een reeks pieptonen en schakelt automatisch over naar 'Warm houden'.

### 3.5.2 SLOW COOKING

Voor het bereiden van stoofschotels en andere gerechten zoals curry's, dhal of andere peulvruchten/granen, selecteert u de instelling 'Slow cooking'. De standaard kooktijd voor de instelling 'Slow cooking' is 1,5 uur.

Als de cyclus 'Slow cooking' start, verwarmt de Kotori de inhoud van de binnenpan tot een hoge temperatuur (97°C), waarna deze overschakelt naar een lagere temperatuur (87°C) voor slow cooking. Dit komt overeen met de 'automatische' instelling van een conventionele slowcooker.

Zodra de kookcyclus is voltooid, produceert de Kotori een reeks pieptonen en schakelt automatisch over naar 'Warm houden'.



De Kotori is een zeer efficiënte rijstkoker. De instelling 'Slow cooking' kookt sneller omdat er geen warmte verloren gaat. Vanwege de afmetingen van de kom en de maximum capaciteit, zal het meeste voedsel binnen 1,5 uur koken in de Kotori.

### 3.5.3 STOMEN

Met de meegeleverde stoomlade en -kom kunt u verschillende soorten voedsel stomen. De standaard kooktijd voor de instelling 'STOMEN' is 20 minuten. Er zal een aftelling op het display verschijnen – deze begint pas wanneer het water is opgewarmd. Het gebruik van heet water in plaats van koud water helpt om het opwarmproces te versnellen. Vul het de binnenpan tot de markering  $\frac{1}{2}$  voor het waterniveau als u Kotori als een zelfstandige stoomkoker gebruikt.

U kunt deze instelling ook gebruiken om voedsel in de stoomkom opnieuw op te warmen. Zie sectie 5, pagina 11 voor een gids voor stomen

## 3.6 PROGRAMMA'S ANNULEREN

Om een programma dat u hebt geselecteerd te annuleren, de 'Warm houden'-stand uit te schakelen of een programma halverwege de kookcyclus te stoppen, hoeft u alleen op de knop 'Start/Stop' te drukken. De Kotori zal overschakelen naar de stand-bymodus.

# 4. TIPS VOOR HET KOKEN VAN HEERLIJKE RIJST

## 4.1 PERFECTE RIJST BEREIDEN

**Meet de rijst nauwkeurig af!** Gebruik de meegeleverde maatbeker van 180 ml, omdat andere bekertjes mogelijk een andere maat hebben. Zorg ervoor dat u de rijst aan de bovenkant van de beker afstrijkt.

**Spoel de rijst!** Plaats de rijst in een zeef of kom en giet vers, koud water erover. Roer de rijst voorzichtig met de hand en giet het water af. Herhaal dit 2-3 keer totdat het spoelwater helder wordt.

Bijvoorbeeld:  
voor het koken van  
1 kopjes WITTE rijst

Vul tot  
waterniveau 1

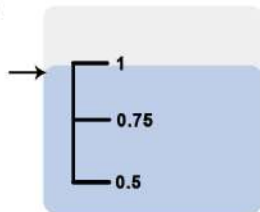

**Wees nauwkeurig met het water!** De hoeveelheid water in de binnenpan vóór het koken heeft grote invloed op de textuur van de gekookte rijst. Hoe meer water u gebruikt, hoe zachter de rijst zal zijn als deze gekookt is. Wij raden aan om na het wassen van de rijst deze in de binnenpan te gieten en vervolgens water toe te voegen tot de bijbehorende lijn op de binnenpan. Vul tot de onderkant van de lijn voor perfecte rijst. Als u zachtere rijst wilt, vul tot de bovenkant van de lijn; als u hardere rijst wilt, vul tot 2-3 mm onder de lijn.

**Roer en maak los!** Zodra het apparaat is overgeschakeld naar de 'KEEP WARM'-modus, roer en maak de rijst meteen los met de meegeleverde spatel. Dit helpt overtollig vocht vrij te maken en zorgt voor luchtige, perfecte rijst.

## 4.2 ONZE TIPS VOOR HET KOKEN VAN DE PERFECTE RIJST



Kies rijstzakken met zo min mogelijk gebroken korrels, omdat gebroken korrels de rijst erg zompig en plakkerig maken.



Onthoud dat elke partij rijst anders is. Zelfs de rijst die u regelmatig koopt, kan soms van mindere kwaliteit zijn. Elke partij rijst absorbeert water op een andere manier, afhankelijk van hoe goed het verwerkt is. De leeftijd van de rijst kan ook van invloed zijn op het eindresultaat. Nieuwe rijst heeft minder water nodig dan oudere rijst, maar het is natuurlijk niet altijd mogelijk te weten of de rijst die u hebt gekocht van een nieuwe of oudere oogst is.



Als de rijst die u kookt te plakkerig is, probeer dan een partij zonder te spoelen. Sommige rijstsoorten hoeven niet gespoeld te worden omdat ze anders zijn verwerkt. In tegenstelling tot pasta is rijst niet consistent, omdat het een natuurlijk product is. De eerste partij die u kookt van een nieuw aangeschafte zak rijst kan variëren. Hoewel de rijstkoker dit tot op zekere hoogte compenseert, kunt u de hoeveelheid water aanpassen om de rijst naar wens te krijgen.



Als de rijst die u kookt te zacht is, verminder de volgende keer de hoeveelheid water die u toevoegt met 3-4 mm. Zachte rijst betekent dat er tijdens het koken te veel water in de binnenpan zat. Als de rijst die u kookt te hard is, voeg de volgende keer 3-4 mm meer water toe. Harde rijst betekent dat er te weinig water in de binnenpan zat tijdens het koken.



Gebruik geen snelkookrijst, gedeeltelijk gekookte rijst of voorgekookte rijst. Controleer de verpakking van de rijst zorgvuldig om er zeker van te zijn dat de rijst die u koopt geschikt is. Dit type rijst is niet geschikt voor gebruik in een afgesloten fuzzy logic rijstkoker.

## 5. DE STOOMFUNCTIE GEBRUIKEN

U kunt de Kotori gebruiken als een zelfstandige stoomkoker. Vul de kom met water tot de markering  $\frac{1}{2}$  en plaats de stoomlade en -kom bovenop de binnenpan.

U kunt rijst koken, tegelijkertijd met het stomen of opwarmen van voedsel. Als u stoomt/opwarmt terwijl u rijst kookt, gebruik dan de rijstfunctie voor het type rijst dat u kookt en voeg de stoomlade toe aan de binnenpan boven de rijst.

U kunt voedsel opnieuw opwarmen (met de stoomlade en -kom) dat eerder gekookt is (vul water bij tot de  $\frac{1}{2}$  markering op de kom)

Snij groenten in kleine stukjes, maximum 2,5 cm dik, anders koken ze mogelijk niet goed.



**BELANGRIJK** - snijd voedsel niet te dik of vul de stoomlade en -kom niet te veel.

Als u rijst koken en stomen wilt combineren, **is 1 kom witte rijst en  $\frac{3}{4}$  kom bruine rijst het maximum dat u kunt koken.**

## 6. ANDERE GRANEN/PEULVRUCHTEN IN DE KOTORI KOKEN

Het is mogelijk om andere granen en peulvruchten in de Kotori te koken, hier is een beknopte gids met kooktijden en instellingen

### QUINOA

Als de quinoa niet voorgewassen is, spoel deze goed af in een zeef met koud water. Gebruik een 1:1 verhouding quinoa en water (verhoog de verhouding naar 1:1,25 als u zwarte quinoa gebruikt) en gebruik de instelling 'Langkorrelig' of 'Kortkorrelig'. Maak na het koken los met een vork en laat het 5-10 minuten staan in de Warmhoud-modus. **Maximum capaciteit -  $\frac{3}{4}$  kom**

### COUSCOUS en GIGANTISCHE COUSCOUS

Gebruik de waterniveaus zoals aangegeven op de verpakking en gebruik de instelling langkorrelig of kortkorrelig omdat couscous niet veel kooktijd nodig heeft. **Maximum capaciteit -  $\frac{3}{4}$  kom**

### GIERST

Meet voor elke portie die u wilt koken,  $\frac{1}{4}$  beker gierst in de binnenpan en voeg 1 beker water toe voor elke portie.

Voeg een klein snufje zout toe aan het water en plaats het deksel. Gebruik de cyclus 'pap'. Voeg na het koken smaakmakers naar keuze toe. **Maximum capaciteit -  $\frac{1}{4}$  beker**

### LINZEN en BONEN

De instelling 'Slow cooking' is ideaal voor het koken van linzen of bonen – spoel ze vooraf en volg de waterniveaus zoals aangegeven op de verpakking. De instelling 'Pap' werkt ook goed voor het koken van linzen en bonen, vooral als u op een lagere temperatuur wilt koken. **Overschrijd de  $\frac{1}{2}$  markering op de beker niet voor inhoud (bonen/linzen/water gecombineerd).**

### PARELGORT

De instelling 'Slow cooking' is ideaal voor het koken van parelgort – spoel die voor het koken en volg de waterniveaus zoals aangegeven op de verpakking. Als u parelgort in een soep gebruikt, zal het binnen één uur gaar zijn, maar het zal niet te gaar worden als het langer blijft staan.

## 7. REINIGING EN ONDERHOUD

Verwijder alle achtergebleven etensresten en reinig het apparaat onmiddellijk na gebruik.

Gebruik geen metalen borstels, schuursponsjes of agressieve chemicaliën/oplosmiddelen om de vuile delen van het apparaat te reinigen.

Dompel het apparaat niet in water. Reinig de buitenkant met een vochtige spons of een zachte doek.

Was geen rijst in de binnenpan, dit kan krassen veroorzaken en de coating van de binnenpan beschadigen. Schade veroorzaakt door het wassen van rijst in de kom zal niet worden gedekt door onze garantie

**BELANGRIJK** - Stop de binnenpan of het deksel nooit in een vaatwasser. De chemicaliën en wascycli van een vaatwasser zijn te agressief. Schade veroorzaakt door een vaatwasser valt niet onder de garantie.

### HET BINNENDEKSEL ONDERHOUDEN

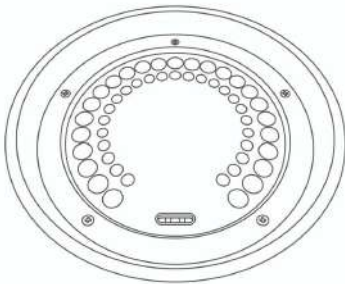

Het binnendeksel van de Kotori is gemaakt van roestvrij staal

Was/veeg het binnendeksel schoon met een vochtige doek na elk gebruik en droog het af. Verzeker dat het deksel goed droog is

### BELANGRIJK, DE BINNENPAN ONDERHOUDEN

Gebruik uitsluitend de meegeleverde plastic of houten accessoires, of gebruik siliconen accessoires. Gebruik nooit metalen bestek om te roeren, deze kunnen de keramische coating van de binnenpan beschadigen.

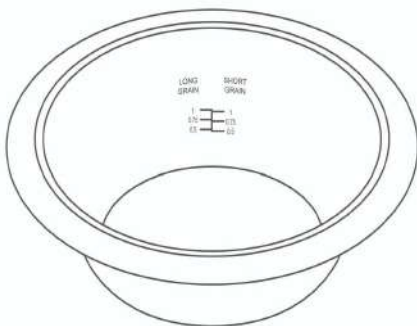

Reiniging van de binnenpan is eenvoudig, maar als er iets aan de binnenpan blijft kleven, laat deze dan weken met een beetje afwasmiddel voordat u de binnenpan schoonmaakt.

Giet nooit azijn in de binnenpan, dit zal de keramische coating beschadigen.

De buitenkant (onderkant) van de binnenpan kan verkleuren en slijten door de warmte die door het verwarmingselement wordt afgegeven. Dit is normaal.

De keramische coating van de binnenpan kan na verloop van tijd van kleur veranderen. Dit is volkomen normaal en geen reden tot bezorgdheid.

### VERZORGING VAN DE BUITENPAN

De Kotori heeft een ontwerp met een extra buitenpan, waardoor de kom gemakkelijk van het verwarmingselement getilt en daarna uit gegeten kan worden.

Als de kom koud is, kunt u de binnenpan verwijderen door de bodem van de pan omhoog te duwen.



Er zijn kleine ribbels in de buitenpan, verzeker na elk gebruik dat de binnenpan verwijderd wordt en mogelijk verzameld water opgedroogd wordt. Als deze stap niet wordt uitgevoerd, zal het water strepen achterlaten op het verwarmingselement als u de volgende keer kookt.

## 8. VERVANGINGSONDERDELEN

Als u reserveonderdelen nodig hebt, neem dan contact met ons op via onze website [www.yum-asia.com](http://www.yum-asia.com) of e-mail ons op [hello@yum-asia.com](mailto:hello@yum-asia.com). Beschikbare reserveonderdelen (Maatbekers zijn te koop via onze website):

Onderdeelnaam	Onderdeelnummer
Keramisch gecoate binnenpan	IB-KDB01
Stoomlade	SB-KDB01
Stoomkom	BO-KDB01

## 11. PROBLEEMOPLOSSINGSGIDS

PROBLEEM	MOGELIJKE OORZAAK	
<b>RIJST KOKEN</b>	Rijst is te hard of te zacht	<ul style="list-style-type: none"> <li>Zorg ervoor dat het apparaat op een vlak oppervlak staat. Als het op een oneffen oppervlak staat, wordt het waterniveau inconsistent en beïnvloedt dit het koken van de rijst.</li> <li>De textuur van rijst varieert afhankelijk van hoe deze is verwerkt (zie sectie 4.3 voor meer informatie)</li> <li>Controleer of de binnenpan niet vervormd is.</li> <li>Hebt u de rijst na het koken losgemaakt? Zo niet, doe dit om overtollig water te laten verdampen.</li> </ul>
	Rijst is aangebrand/verbrand	<ul style="list-style-type: none"> <li>Zorg ervoor dat er niets vastzit aan het verwarmingselement of de onderkant van de binnenpan.</li> <li>Misschien is de rijst niet voldoende gewassen, waardoor er te veel zetmeel op de rijst achterblijft.</li> <li>Controleer of de binnenpan niet vervormd is.</li> </ul>
	Overkoken tijdens het koken	<ul style="list-style-type: none"> <li>Controleer de geselecteerde 'MENU'-instelling en het waterniveau dat u hebt toegevoegd.</li> <li>Zorg ervoor dat de stoomventielkap correct op het apparaat is geplaatst.</li> </ul>
	Kan niet starten met koken of knoppen reageren niet	<ul style="list-style-type: none"> <li>Controleer of het netsnoer volledig in het apparaat is gestoken.</li> </ul>
	Een geluid is hoorbaar tijdens het koken of KEEP WARM	<ul style="list-style-type: none"> <li>Een klikgeluid is gewoon de microprocessor (MICOM) die de kooktemperatuur van het apparaat aanpast. Dit is normaal en geen reden tot bezorgdheid.</li> <li>Een 'vonk'-geluid kan optreden als er enige vochtigheid op de onderkant van de binnenpan zit terwijl het verwarmingselement opwarmt. Zorg ervoor dat de binnenpan volledig droog is.</li> </ul>
	Stoom komt uit tussen het buitendeksel en de behuizing	<ul style="list-style-type: none"> <li>Controleer of het buitendeksel correct past en niet vervormd is.</li> <li>Is de rubberen afdichting van het buitendeksel vuil? Zo ja, maak deze schoon.</li> </ul>
	<ul style="list-style-type: none"> <li>Houd geen zeer kleine hoeveelheden rijst in de 'KEEP WARM'-</li> </ul>	

PROBLEEM	MOGELIJKE OORZAAK
<b>KEEP WARM</b> Rijst heeft een geur, is geel of er is overtollig vocht	<ul style="list-style-type: none"> <li>modus</li> <li>Wordt de 'KEEP WARM'-modus langer dan 12 uur gebruikt?</li> <li>Het type rijst en water kunnen ervoor zorgen dat de rijst geel wordt.</li> <li>Is de spatel in de binnenpan achtergelaten terwijl de 'KEEP WARM'-modus actief was?</li> <li>Hebt u de rijst direct na het koken losgemaakt? Zo niet, maak die los.</li> <li>Het kan een overgebleven geur zijn van een eerdere kookcyclus (vooral bij langzaam gekookte gerechten).</li> </ul>
<b>ALGEMENE FOUT OP HET DISPLAY</b> 'E'-foutmelding op het display, het apparaat piept en de menufuncties reageren niet	<ul style="list-style-type: none"> <li>Is de binnenkom in het apparaat geplaatst? Als u het apparaat probeert te gebruiken zonder dat de kom erin zit, is dit een veiligheidsfunctie om het gebruik zonder binnenkom te stoppen.</li> <li>Is de rijstkoker overgekookt?</li> <li>Mogelijk zijn de sensoren op het apparaat defect. Neem contact op met Yum Asia voor een oplossing.</li> </ul>

## 12. SPECIFICATIES EN KOOKTIJDEN

<b>Modelnaam en -nummer</b>	Kotori, YUM-KDB01B/W
<b>Capaciteit</b>	0,18 liter (1/4 tot 1 kopje) rijstkoker of 0.4 liter slowcooker
<b>Spanning</b>	AC 220-240 V, 50-60 Hz
<b>Elektrisch verbruik</b>	350 W
<b>Gemiddeld stroomverbruik in KEEP WARM'-modus</b>	15 W
<b>Kookstelsel</b>	Directe verwarming
<b>Land van productie</b>	China
<b>Snoerlengte</b>	0,9 m
<b>Buitenafmetingen (bij benadering)</b>	20cm (lengte) x 21cm (breedte) x 18cm (hoogte)
<b>Gewicht (bij benadering)</b>	1,3 kg

	FUNCTIE	CAPACITEIT	GESCHATTE KOOKTIJDEN
<b>KOOKCAPACITEIT (kopjes of liter)</b>	<b>Witte langkorrelige rijst</b>	¼- 1 kopje/0.25-0.18l	35 minuten
	<b>Witte kortkorrelige rijst</b>	¼- 1 kopje/0.25-0.18l	35 minuten
	<b>Bruine rijst</b>	¼- 1 kopje/0.25-0.18l	50 minuten
	<b>Pap (rijst of haverhout)</b>	¼ kopje/0,25 L	1:15 uur
	<b>Slow cooking</b>	0,4 liter	1:5 uur
	<b>Stoom</b>	Water tot markering van ¼ kopje	20 minuten

## 13. CERTIFICERING EN GARANTIE

Bij dit apparaat wordt onze uitgebreide garantie meegeleverd (zie de meegeleverde garantiebewijskaart). Voor meer details over onze garantie gaat u naar: [www.yum-asia.com/uk/warranty](http://www.yum-asia.com/uk/warranty) (VK) en [www.yum-asia.com/eu/warranty](http://www.yum-asia.com/eu/warranty) (EU)

Deze Panda rijstkoker en multifunctionele kookapparaat is ALLEEN ontworpen voor HUISHOUDELIJK GEBRUIK. Gebruik in een commerciële omgeving maakt de garantie ongeldig.

Als u een probleem ondervindt met uw apparaat, raadpleeg eerst de sectie 'Probleemoplossing' op pagina 13 van de handleiding om te controleren of uw probleem daar wordt vermeld.

Als u nog steeds een probleem hebt, stuurt u een e-mail naar [hello@yum-asia.com](mailto:hello@yum-asia.com) met uw bestelgegevens, een beschrijving en foto's van het probleem.



Uw apparaat is ontworpen en vervaardigd met materialen en componenten van de hoogste kwaliteit, die gerecycled en hergebruikt kunnen worden. Dit symbool betekent dat elektrische en elektronische apparatuur, aan het einde van hun levensduur, apart van het huishoudelijk afval moeten worden weggegooid. Lever dit apparaat in bij uw lokale afval- of recyclingcentrum.



Dit apparaat voldoet aan de Richtlijn Beperking van Gevaarlijke Stoffen (RoHS).



Dit apparaat is gecertificeerd voor naleving, distributie en gebruik binnen de EER



Dit apparaat is gecertificeerd voor naleving, distributie en gebruik binnen de UK  
**BELANGRIJK!** - De draden in dit netsnoer hebben de volgende kleuren:

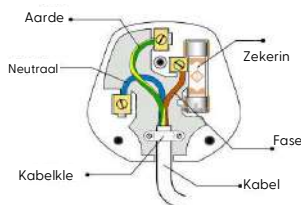

**Groen en geel** = Aarde Bruin of Rood = Fase Blauw of Zwart = Neutraal  
Verbind de aarddraad (groen en geel) met de terminal in de stekker gemarkeerd met de letter E, het aardsymbool of met een groene en gele kleur. Verbind de neutrale draad met de terminal gemarkeerd met de letter N of met een zwarte kleur. Verbind de fasedraad met de terminal gemarkeerd met de letter L of met een rode kleur. Dit apparaat moet worden beschermd door een 13A-zekering als een 13A (BS1363) stekker wordt gebruikt.

**YUM ASIA**  
UK – EU – USA – SEA

[www.yum-asia.com](http://www.yum-asia.com)  
© Yum Asia

**KANTOOR IN VK**  
Yum Asia  
Scan Global Logistics  
Unit 14, 5 Mills Road  
Aylesford  
Kent ME20 7NA

**KANTOOR IN EU**  
Yum Asia  
SCAN GLOBAL LOGISTICS BV  
Amsterdam warehouse  
Kaapstadweg 36A  
1047HG Amsterdam  
Netherlands



# Joubu

Ceramic Coated Bowl